



LECTEUR CONTRÔLE D'ACCÈS	LECTEUR CONNECTE ou AUTONOME	LECTEUR DE BUREAU ou MOBILE
LECTEUR I/F SERIE MODULE OEM	BORNE TABLETTE	IDENTIFIANT
MIDDLEWARE D'INTEGRATION	LOGICIEL D'USAGE	SERVICES

Fabricant français produits et solutions
d'identification sécurisées



Société

IDcapt, un acteur de référence autour des technologies sans contact RFID et NFC et BLE (Bluetooth low energy).



Conception



Fabrication



Distribution

La qualité, le design et la facilité d'intégration sont nos principales caractéristiques de différenciation sur le marché

SAS au capital de 105 230 €



Fabricant Français



Siège social à Avignon



Filiale en Espagne
(IDcapt Tecnología)



Société

Une expérience reconnue dans les nouvelles technologies

Un savoir faire et une expertise R&D

Maîtrise de toute la chaîne industrielle :

- La conception électronique
- Middlewares et utilitaires d'intégration
- Solutions d'usages

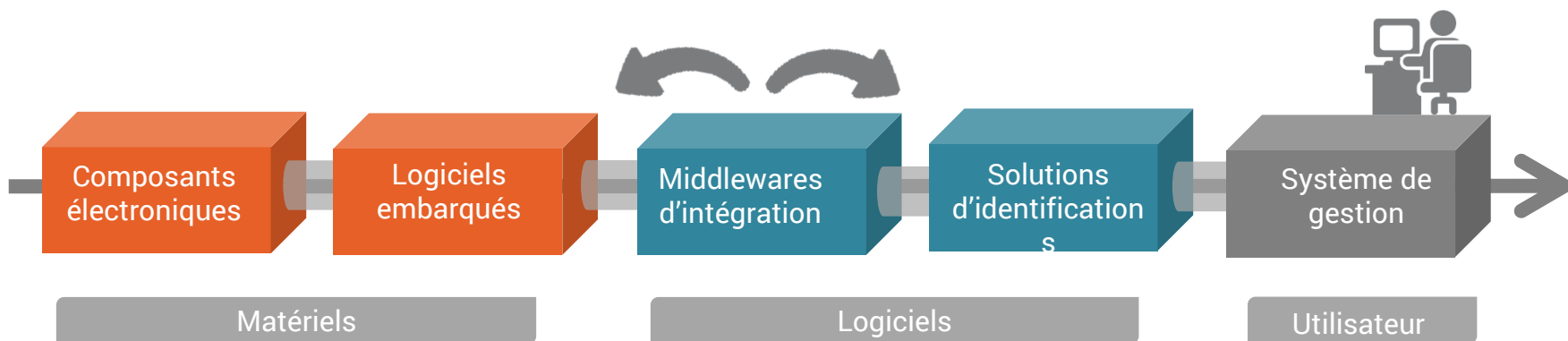
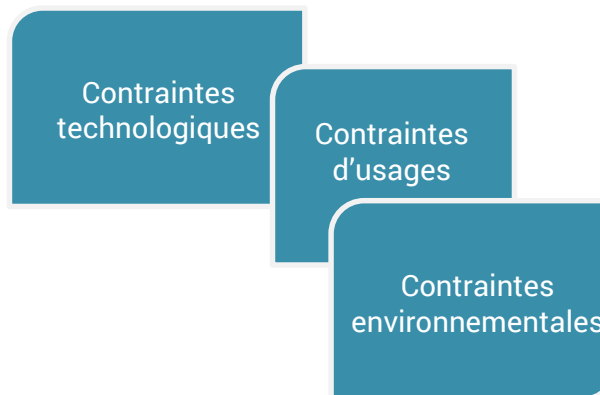



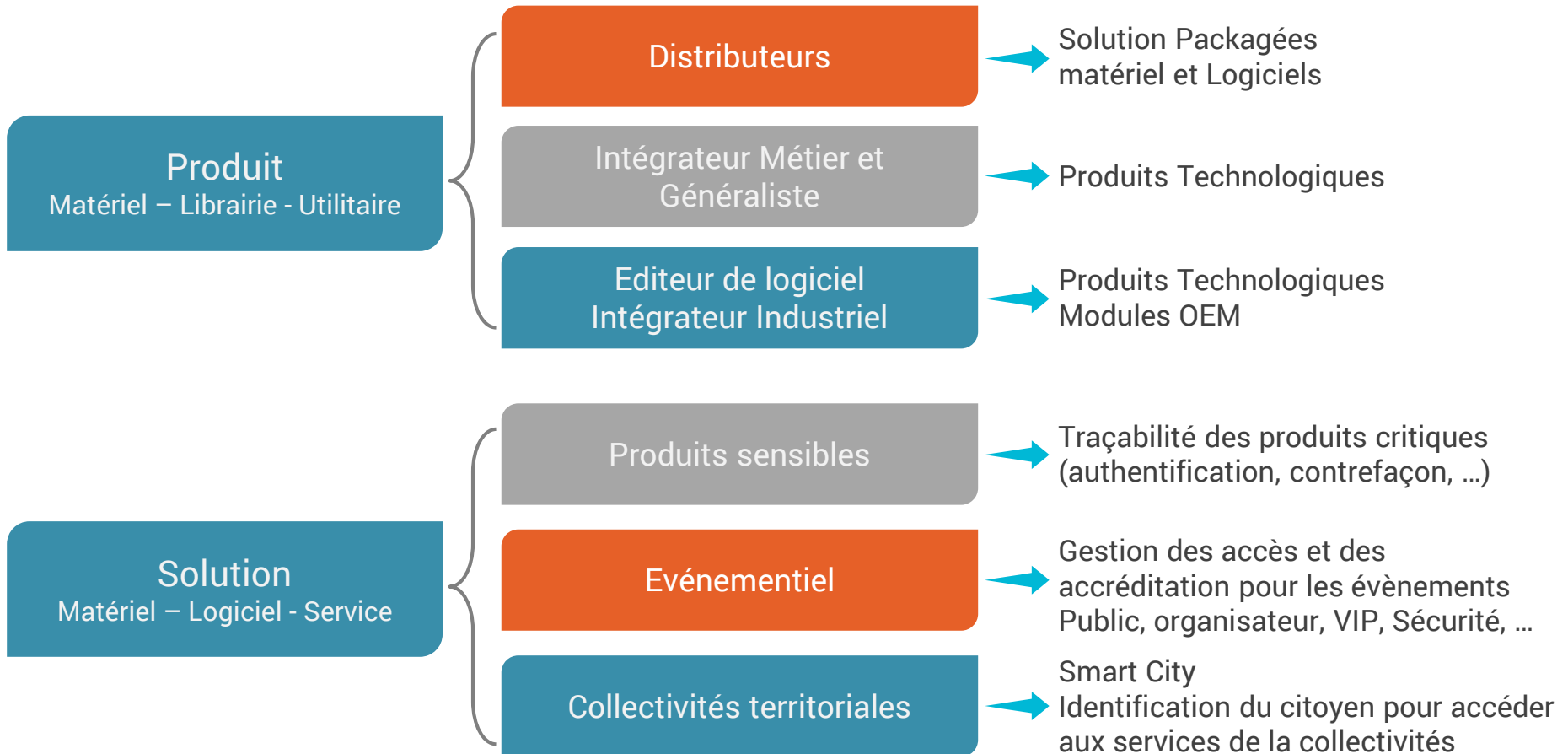

Positionnement marché



La différenciation par l'innovation

Technologie d'Identification Sans Contact

Protocole de Communication

- RFID
- Mifare® – Mifare DESFire®
- Mifare PLUS®
- Carte de crédit sans contact
- Smartphone NFC - HCE
- AMC  MULTI SERVICES
- Smartphone BLE
- Smart Bluetooth   
- Objets Connectés
- Documents d'identité sans contact



- RS232 – RS485 – TTL - Wiegand
 - USB
 - Bluetooth
 - IP – IP POE
 - WIFI
 - 3G – 4G*
 - LoRa*
- Middlewares d'intégrations
Librairies (DLL)
SDK - Utilitaires
- * R&D en cours

Terminaux Lecteur Autonomes



La différenciation par l'innovation

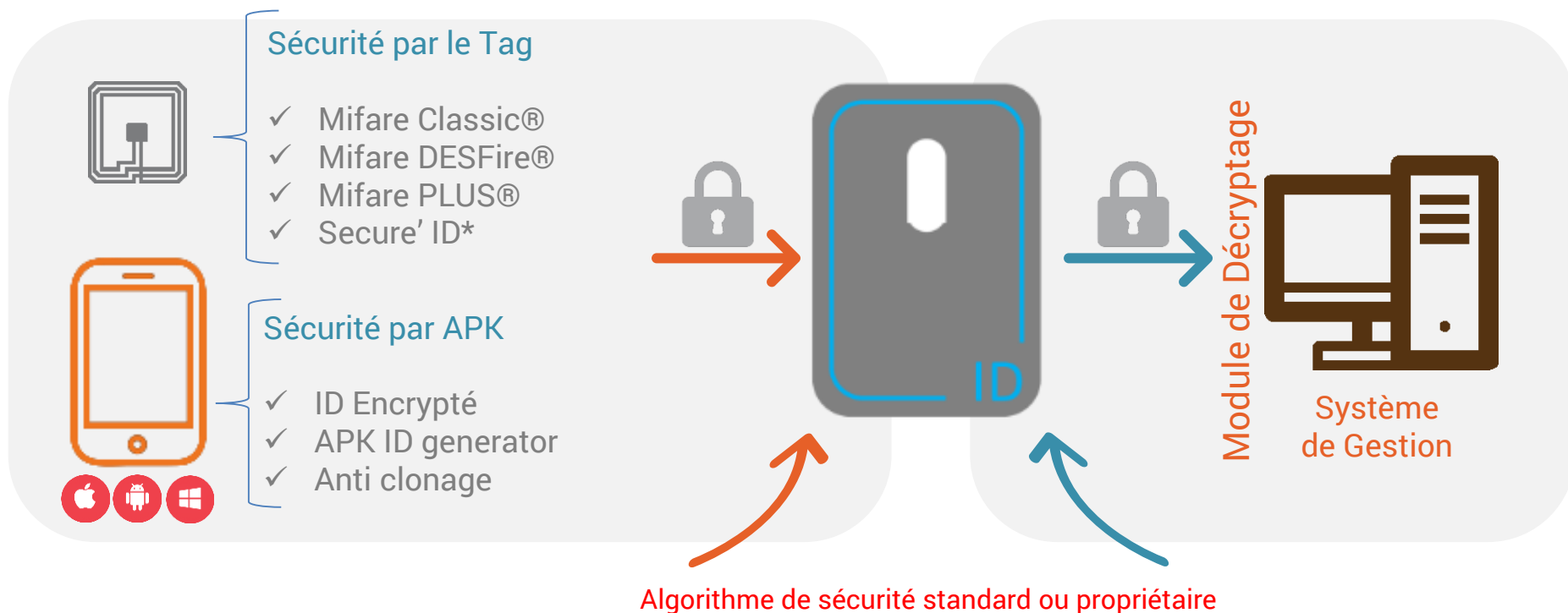

* Secure' ID

Disponible sur toute notre gamme lecteurs, Secure' ID, procédé breveté permettant l'authentification ultra sécurisé et garantissant l'unicité d'un tag (anti-clonage).

Gamme de produits



Lecteurs muraux



Lecteurs autonomes et mobiles



Gamme de lecteurs IP



NFC - HCE
Host Card Emulation



Based on Calypso



ISO14443A
ISO14443B / B'



Laboratoire



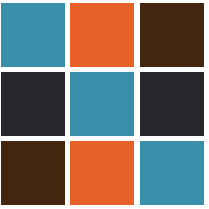

Intégration Produits

3 modes d'intégrations disponibles :

- Intégration dans UTL (Contrôleur) pour Contrôle d'accès
- Intégration dans les environnements logiciels
- Intégration via API (Web Service)

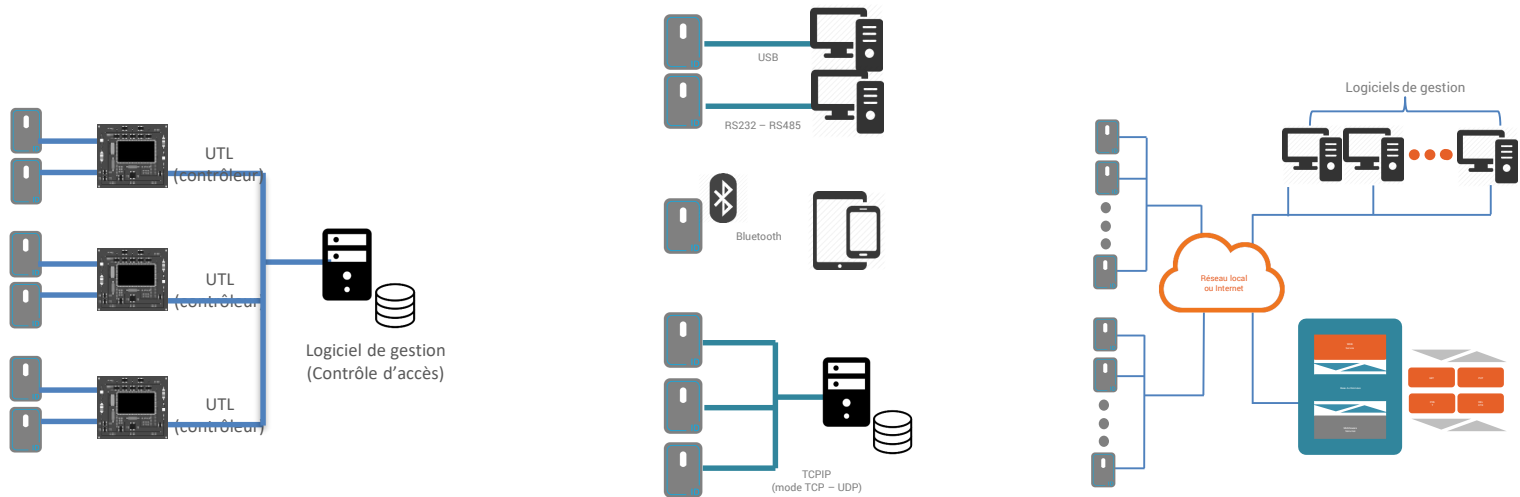

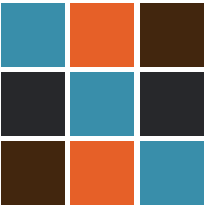

Intégration UTL (Contrôleur)

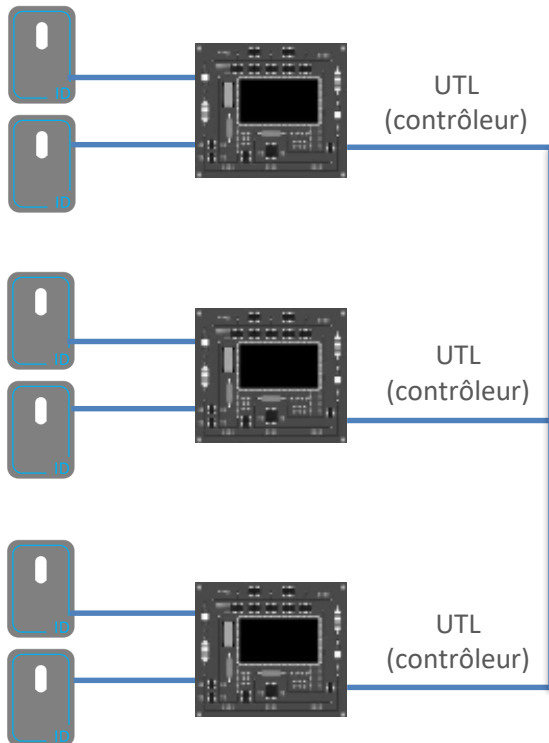

Interface de connexion :

- Wiegand – Data & Clock,
- RS232 – RS485 – TTL

Documentation complète du format des trames
Format des trames unique quelque soit le lecteur

Logiciel de gestion
(Contrôle d'accès)

Une gamme de lecteurs compatible avec tous les contrôleurs (UTL) du marché

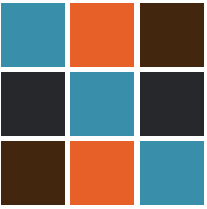

Intégration environnement logiciel

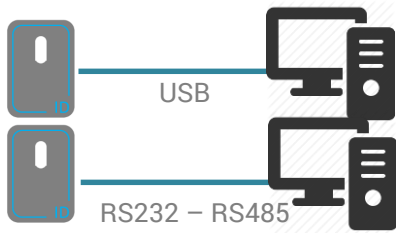

Intégration dans les environnements logiciels :
Microsoft – Android - Linux



Fourniture librairie documentée avec exemple de développement (SDK)
Documentation complète du format des trames de commande

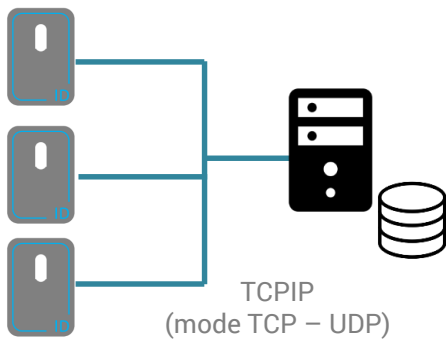

Interface de connexion : USB – Bluetooth – IP
 RS232 – RS485

Facilité d'intégration grâce à la librairie unique quelque soit le lecteur

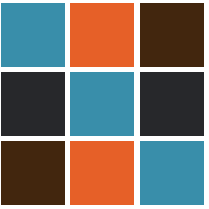

Intégration API (Web Service)

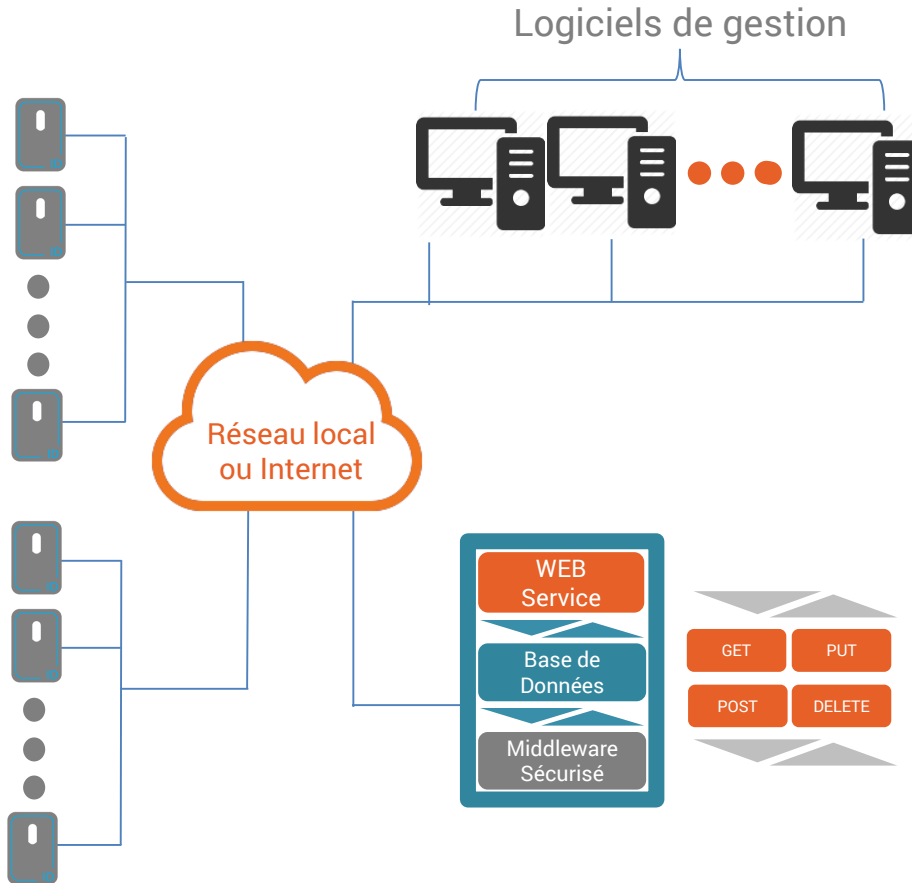

Intégration API (Web Service) sécurisée
Intégration simplifiée – Type API REST

Requêtes API Documentées avec exemple

API (Web Service) sécurisée et documentée

Nos engagements



GARANTIE
3 ANS

- ✓ Assistance à l'intégration et installation
- ✓ DLL avec exemple de Développement
- ✓ Configuration simplifiée avec utilitaires
- ✓ Boitier, connectique et format PCB (point de fixation) personnalisable
- ✓ Lecteur multi protocoles – Multi Technologies
- ✓ Environnement logiciel Full WEB
- ✓ Algorithme de sécurité intégré
- ✓ Conformité CE (CEM) par laboratoire Français EMITEC
- ✓ Support et Maintenance
- ✓ ...