



*La diferencia a través de la  
innovación*

LECTOR DE CONTROL DE ACCESOS	LECTOR CONECTADO O AUTÓNOMO	LECTOR DE ESCRITORIO O MÓVIL
LECTOR I/F SERIE MÓDULO OEM	QUIOSCO TABLET	CREDENCIALES
MIDDLEWARE DE INTEGRACIÓN	SOFTWARE DE USO	SERVICIOS

Fabricante de productos y soluciones de identificaciones securizadas



# Empresa

IDcapt, un actor de referencia alrededor de las tecnologías sin contacto RFID, NFC y BLE (Bluetooth low energy).



Concepción



Fabricación



Distribución

La calidad, el diseño y la facilidad de integración son unas de las principales características de diferenciación en el mercado.

Fabricante francés



Sede principal en Aviñón  
(Francia)



Filial en España  
(IDcapt Tecnología )



# Empresa

Un experiencia reconocida en las nuevas tecnologías

Un know-how con un I+D experto

Dominio de toda la cadena industrial:

- La concepción electrónica
- Middlewares y utilitarios de integración

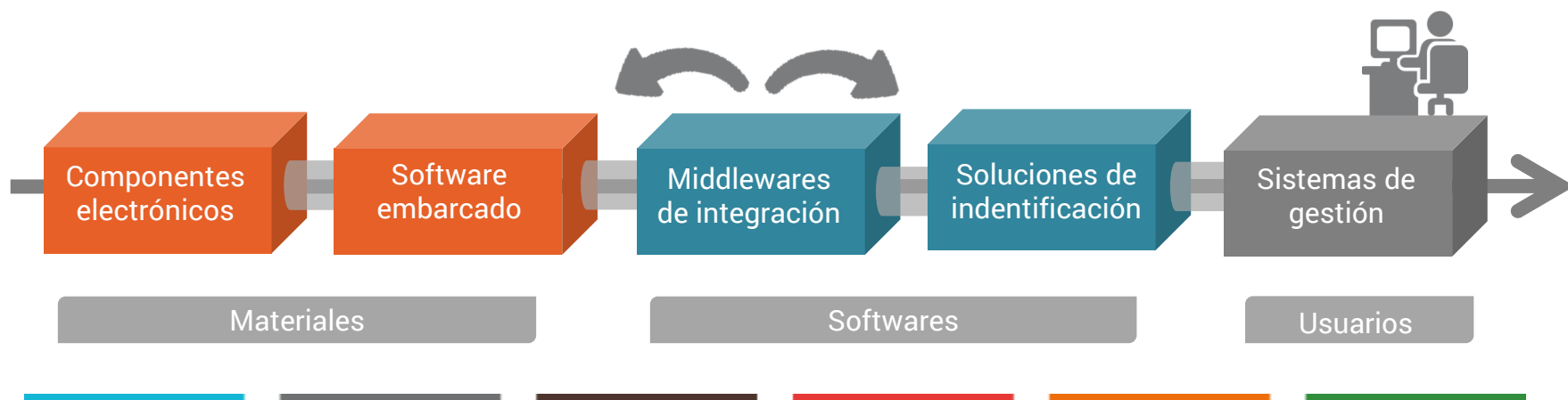

# Posicionamiento mercado

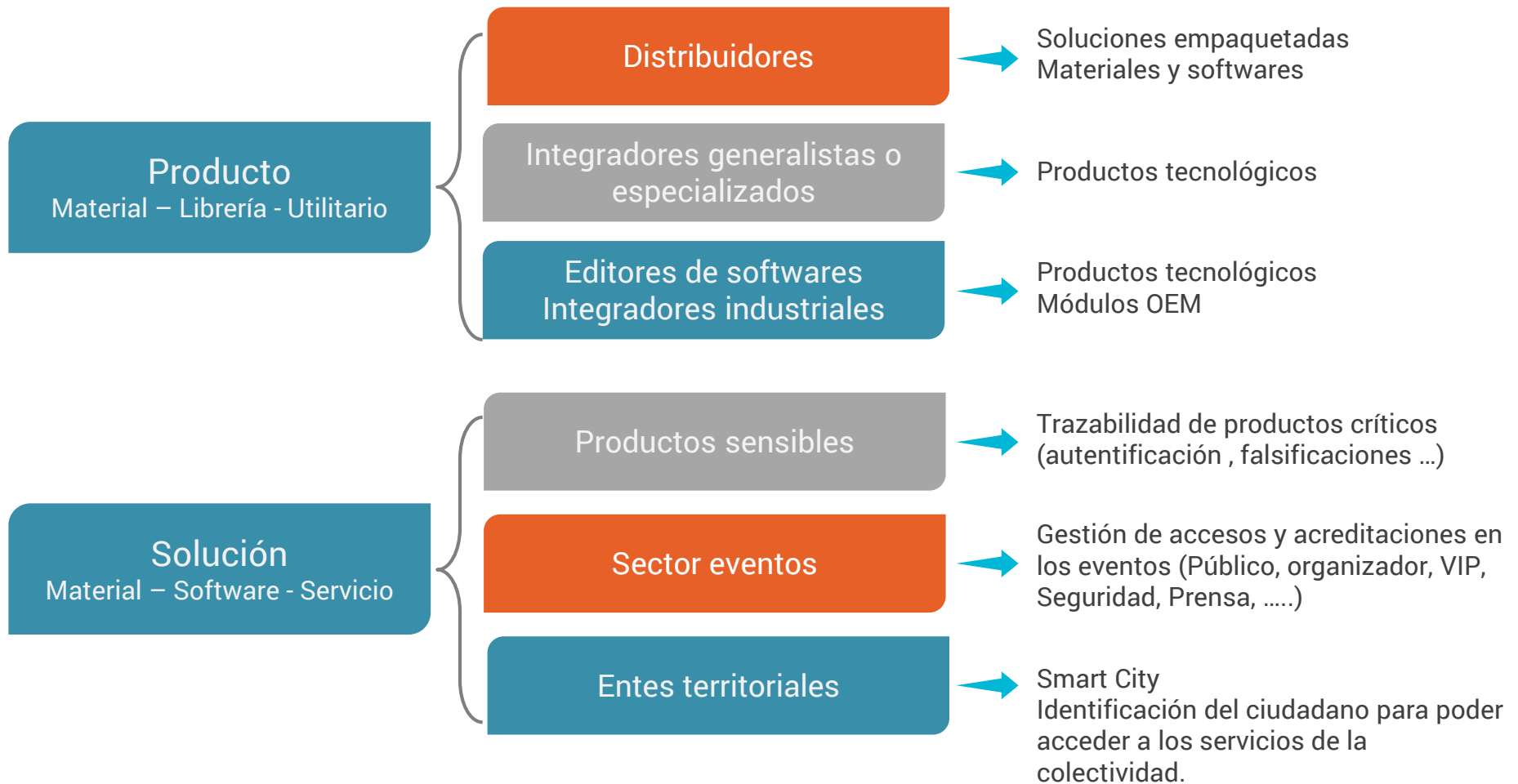

# La diferencia a través de la innovación

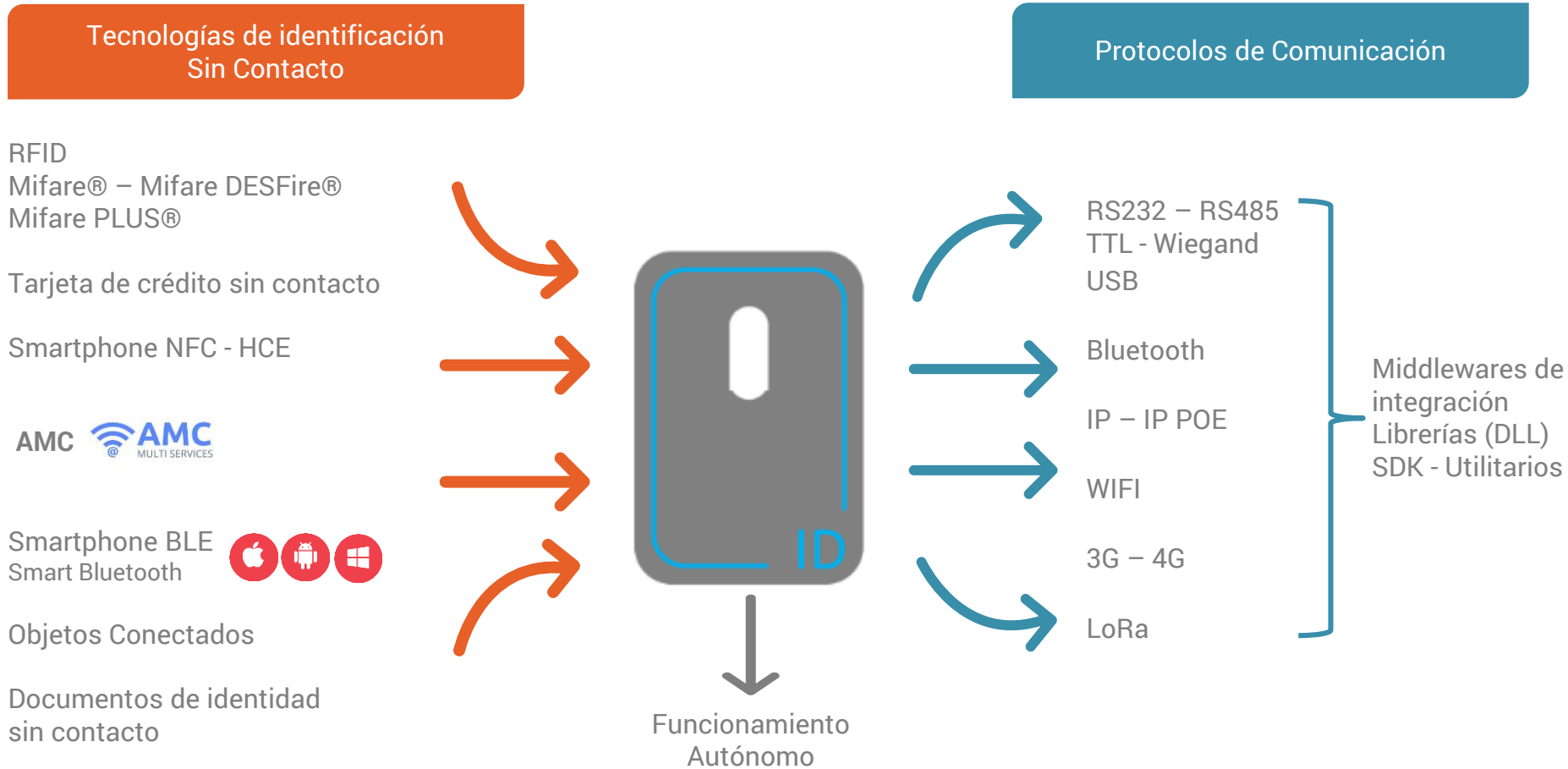

# La diferencia a través de la innovación



## \* Secure' ID

Disponible en toda la gama de lectores, Secure' ID, procedimiento patentado que permite la autenticación ultra securizada y garantiza la unicidad de un tag sin contacto (anti-clonación).

# Gama de productos



Lectores de pared



Lectores autónomos y móviles



Gama de lectores IP



NFC - HCE  
Host Card Emulation



Based on Calypso



ISO14443A  
ISO14443B / B'



Laboratorio



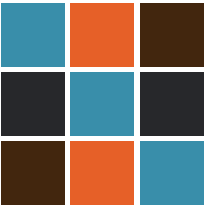

# Integración productos

## 3 posibles modos de integración:

- Integración en controladoras para el Control de Accesos
- Integración en los entornos de Softwares
- Integración mediante API (Web Service)

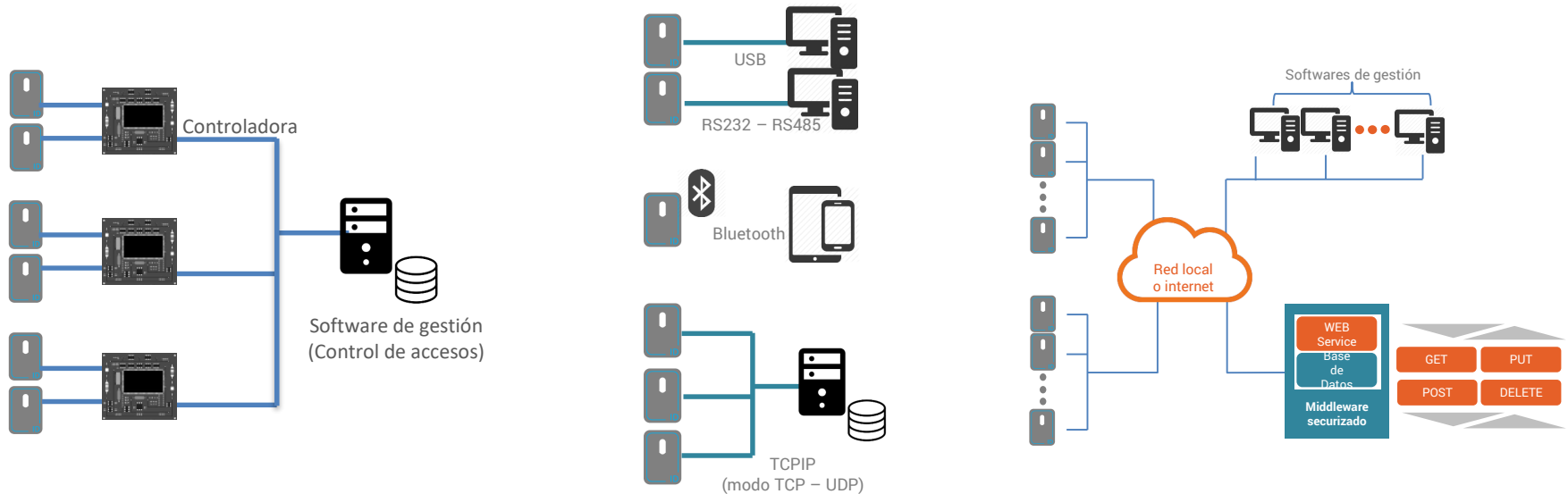



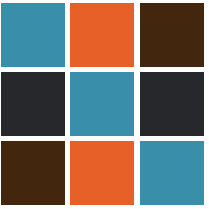

# Integración Controladoras

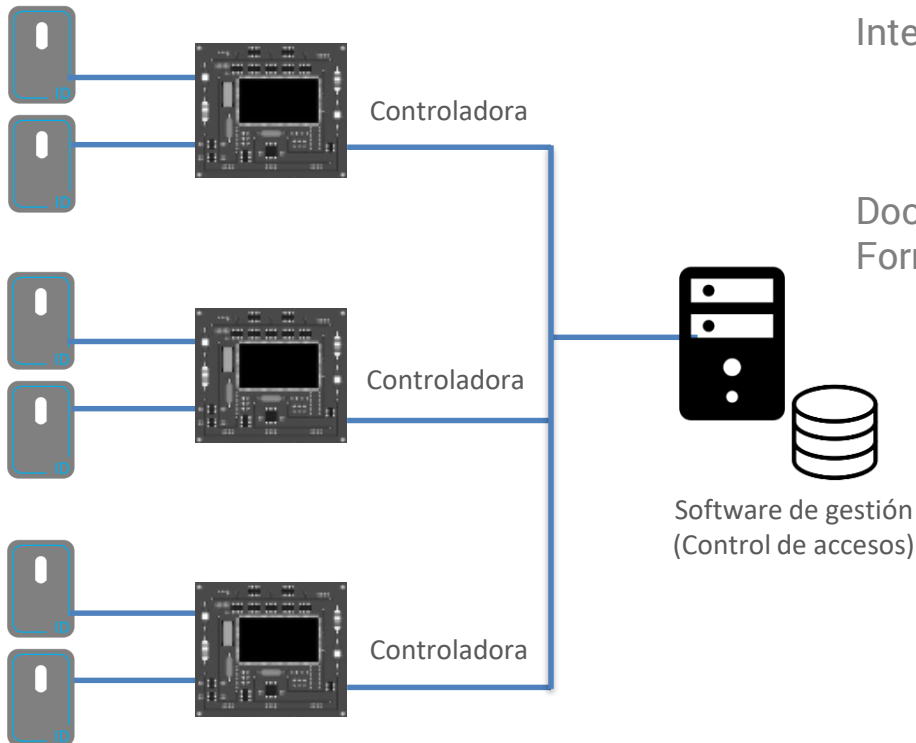

Interfaces de conexión :

- Wiegand – Data & Clock,
- RS232 – RS485 – TTL

Documentación completa del formato de tramas  
Formato de tramas único sea cual sea el lector

Una gama de lectores compatible con todas las controladoras del mercado

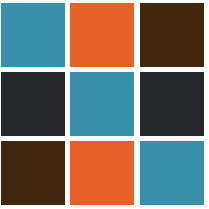

# Integración entorno Software

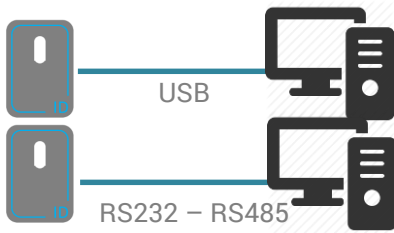

Integración en entornos de software:  
Microsoft – Android – Linux



Suministro de una librería documentada con un ejemplo de desarrollo (SDK)  
Documentación completa del formato de tramas de comando

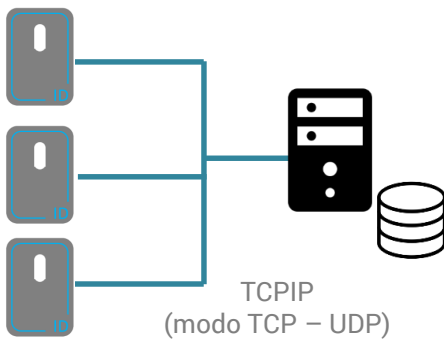

Interfaz de conexión : USB – Bluetooth – IP  
RS232 – RS485

Facilidad de integración gracias a la librería única, sea cual sea el lector

# Integración API – Web Service

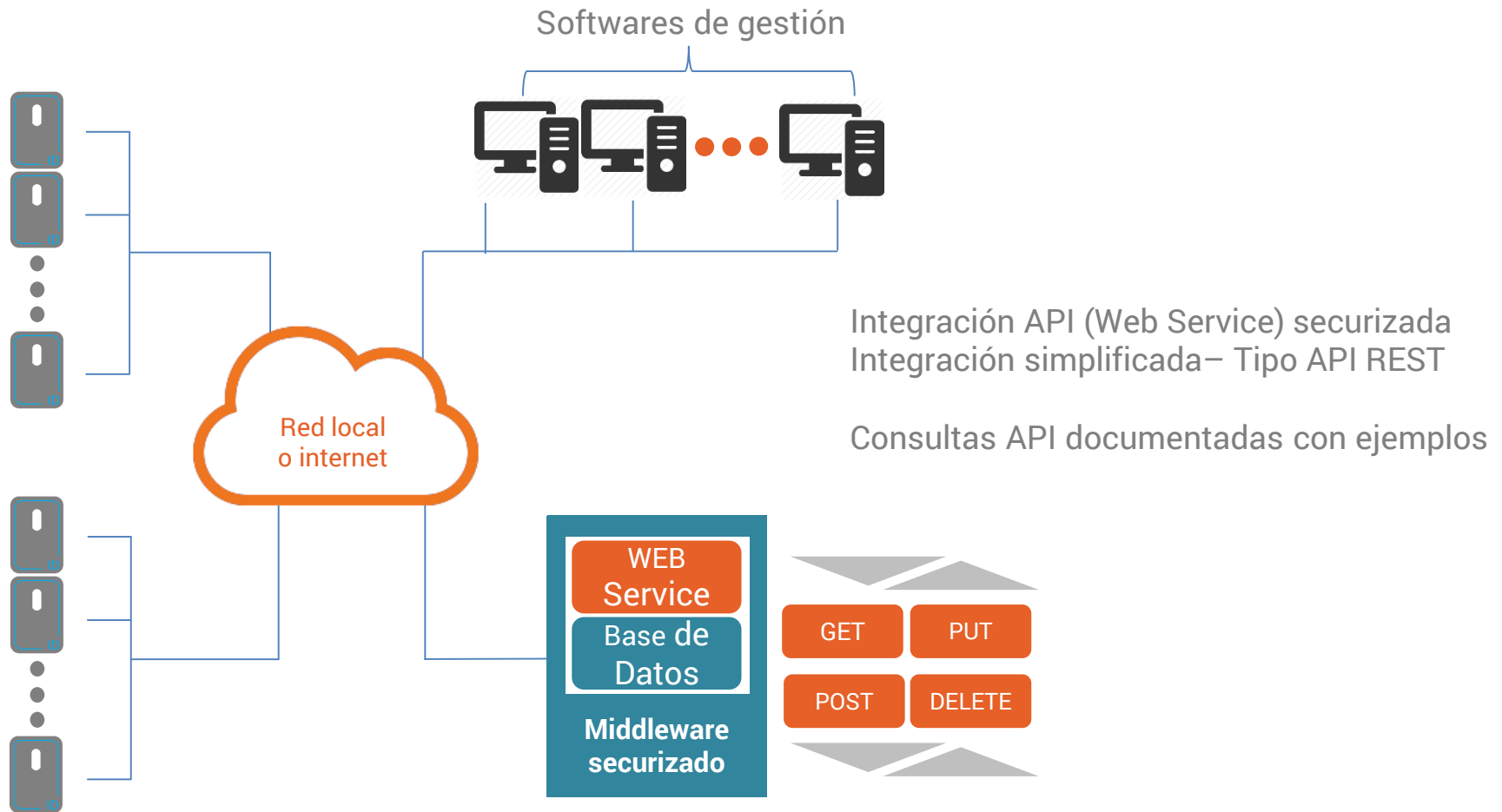
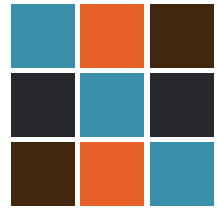

API (Web Service) securizada y documentada

# Nuestro compromiso



- ✓ Soporte para la integración e instalación
- ✓ DLL con ejemplos de desarrollos
- ✓ Configuración simplificada mediante utilitarios
- ✓ Caja, conexión y formato PCB (puntos de fijación) personalizables
- ✓ Lector multi protocolos – Multi Tecnologías
- ✓ Entorno SW Full WEB
- ✓ Algoritmo de seguridad integrado
- ✓ Conformidad CE (CEM) por el laboratorio EMITEC
- ✓ Soporte y mantenimiento
- ✓ ...